

ГОСУДАРСТВЕННЫЙ СТАНДАРТ СОЮЗА ССР

Единая система конструкторской документации

**ОБОЗНАЧЕНИЯ УСЛОВНЫЕ ГРАФИЧЕСКИЕ В СХЕМАХ.
ЭЛЕМЕНТЫ, ПРИБОРЫ И УСТРОЙСТВА
ГАЗОВОЙ СИСТЕМЫ ХРОМАТОГРАФОВ**

**ГОСТ
2.787—71**

Unified system for design documentation. Graphic designations in diagrams.
Elements, devices and arrangements of gas chromatograph system

Постановлением Государственного комитета стандартов Совета Министров СССР от 19 марта 1971 г.
№ 515 срок введения установлен





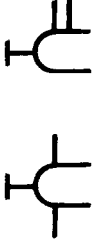
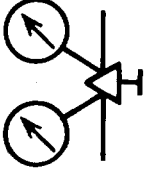
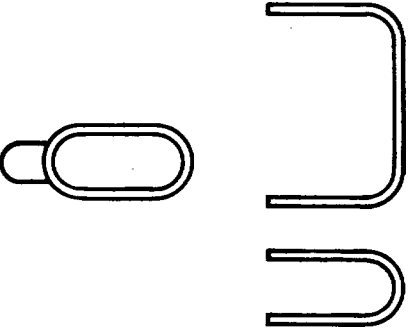

с 01.01.72

1. Настоящий стандарт устанавливает условные графические обозначения элементов, приборов и устройств газовой системы хроматографов в схемах.
2. Размеры обозначений стандартом не устанавливаются.
3. Обозначения сосудов и их элементов приведены в табл. 1.

Окончание таблицы 1



Наименование	Обозначение
8. Горловина баллона, сосуда с двумя вентилями и двумя автономными выходами к присоединительным штуцерам	
9. Горловина баллона, сосуда с одним общим вентилем и двумя выходами к присоединительным штуцерам	
10. Редуктор баллонный	
11. Сосуд Дьюара: а) закрытый б) открытый	

Т а б л и ц а 1

Наименование	Обозначение
1. Корпус баллона, сосуда закрытого	
2. Корпус баллона, сосуда вакуумного	
3. Корпус баллона, сосуда с газом-носителем	
4. Корпус баллона, сосуда с продуктом для анализа	
5. Корпус баллона, сосуда с продуктом для анализа и газовым подпором	
6. Горловина баллона, сосуда	
7. Горловина баллона, сосуда с вентилем и выходом к присоединительному штуцеру	

5. Общие обозначения детекторов приведены в табл. 3.

Т а б л и ц а 3

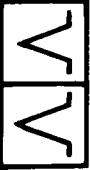
Наименование	Обозначение
1. Детектор однокамерный	
2. Детектор двухкамерный	
3. Детектор двойной	

6. Условные графические обозначения детекторов строят из общего обозначения детектора и мест присоединения линий связи. Примером построения условных графических обозначений детекторов приведены в табл. 4.

Т а б л и ц а 4

Наименование	Обозначение
1. Детектор теплопроводности (катарометр), детектор термохимический (теплоты сторания)	 <i>Сброс</i> <i>Газ-сравнения</i> <i>Из колонки</i>
2. Детектор плотности (ленситометр)	

4. Условные графические обозначения корпусов баллонов и закрытых сосудов строят из корпуса баллона, горловин, вентилей и выходов к присоединительным штуцерам.

Примеры построения условных графических обозначений корпусов баллонов и сосудов приведены в табл. 2.

Т а б л и ц а 2

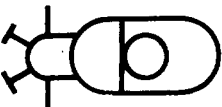
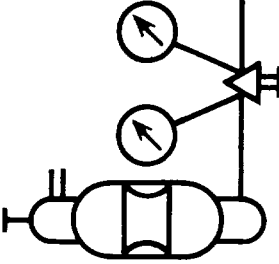
Наименование	Обозначение
1. Баллон с газом-носителем одnogорловой с одним вентилем и выходом к присоединительному штуцеру	
2. Сосуд с продуктом для анализа и газовым подпором одnogорловой с двумя вентилем и двумя автономными выходами к присоединительным штуцерам	
3. Сосуд вакуумный двугорловой с вентилем и двумя выходами к присоединительным штуцерам и баллонным редуктором	

7. Обозначения испарителей и дозаторов приведены в табл. 5.

Т а б л и ц а 5

Наименование	Обозначение
1. Испаритель: а) общее обозначение	
б) для ручного дозирования	
в) для подачи дозы непосредственно в колонку	
г) препаративный	
2. Дозатор. Общее обозначение	
3. Дозатор, устанавливаемый на испаритель: а) для подачи доз газов и жидкостей под давлением	

Окончание таблицы 4





Наименование	Обозначение
3. Детектор пламенно-ионизационный или термоионный	
4. Детектор пламенно-ионизационный (двойной)	
5. Детектор электронно-захватный с поддувом	
6. Детектор гелиевый разрядный	

П р и м е ч а н и я к пп. 1—6.
Надписи у входов и выходов детекторов приведены для пояснений

8. Условные графические обозначения устройств для ввода проб строят из обозначения испарителя, элементов и устройств дозирования, приводов управления и мест присоединения линий связи.

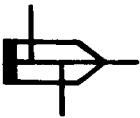

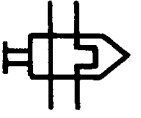
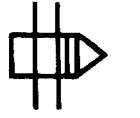
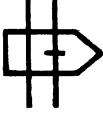
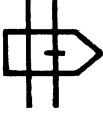

Примеры построения условных графических обозначений устройств для ввода проб приведены в табл. 6.

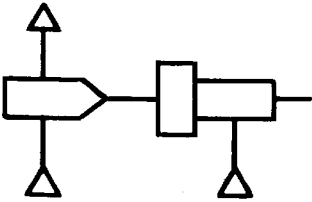
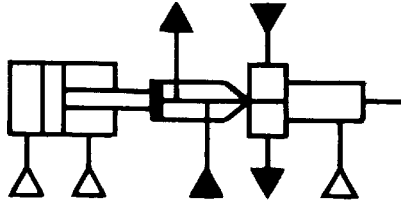
Т а б л и ц а 6

Наименование	Обозначение
б) для подачи доз жидкостей в паровой фазе под давлением и при высокой температуре	
в) дробящий (ампульный)	
г) дробящий ротационный (кассетный)	
д) препаративный	
4. Дозатор газовый:	
а) со сменной дозой и ручным управлением	
б) ротационный многодозовый	
5. Микродозатор для газов и жидкостей	

Наименование	Обозначение
1. Общее совместное обозначение дозатора для подачи газовых проб и испарителя	
2. Испаритель с дозатором для подачи дозы жидкости под давлением при высокой температуре, с водяным охлаждением крышки и пневматическим поршневым приводом	

Окончание таблицы 7

Наименование	Обозначение
2. Препаративная колонка	
3. Накопительная колонка	
4. Пиролитическая камера	
5. Реакционная камера	

10. Обозначения сборников фракций приведены в табл. 8.

Т а б л и ц а 8

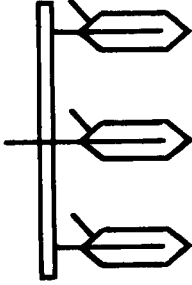

Наименование	Обозначение
1. Ловушка	
2. Ротационный сборник	

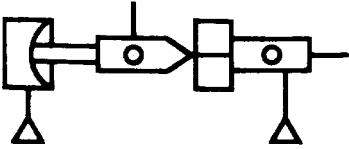
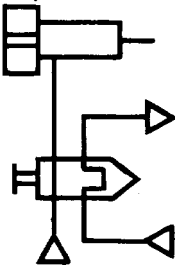
Окончание таблицы 6

Наименование	Обозначение
3. Испаритель препаративный с препаративным дозатором с пневматическим мембранным приводом	
4. Испаритель для ручного дозирования, соединенный последовательно с газовым дозатором со сменной дозой и ручным управлением	

9. Обозначения колонок и камер приведены в табл. 7.

Т а б л и ц а 7

Наименование	Обозначение
1. Аналитическая колонка: а) общее обозначение	
б) насадочная	
в) капиллярная	